

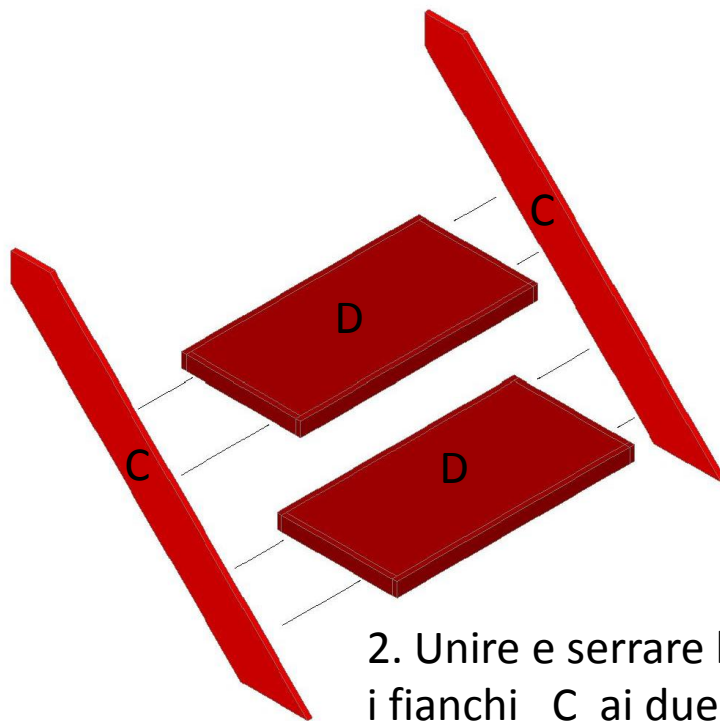

1. Avvitare il piedistallo A al ripiano B

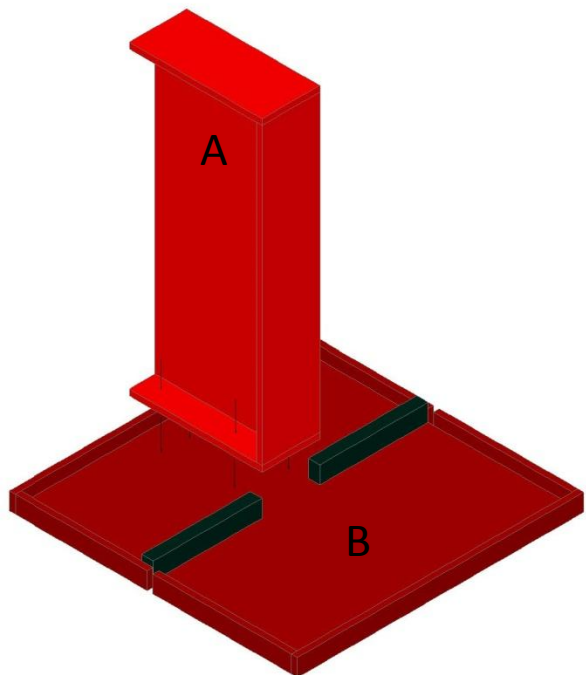

2. Unire e serrare bene i fianchi C ai due gradini D

4. Unire ora il ripiano alla scala serrando bene le 4 cavicchie

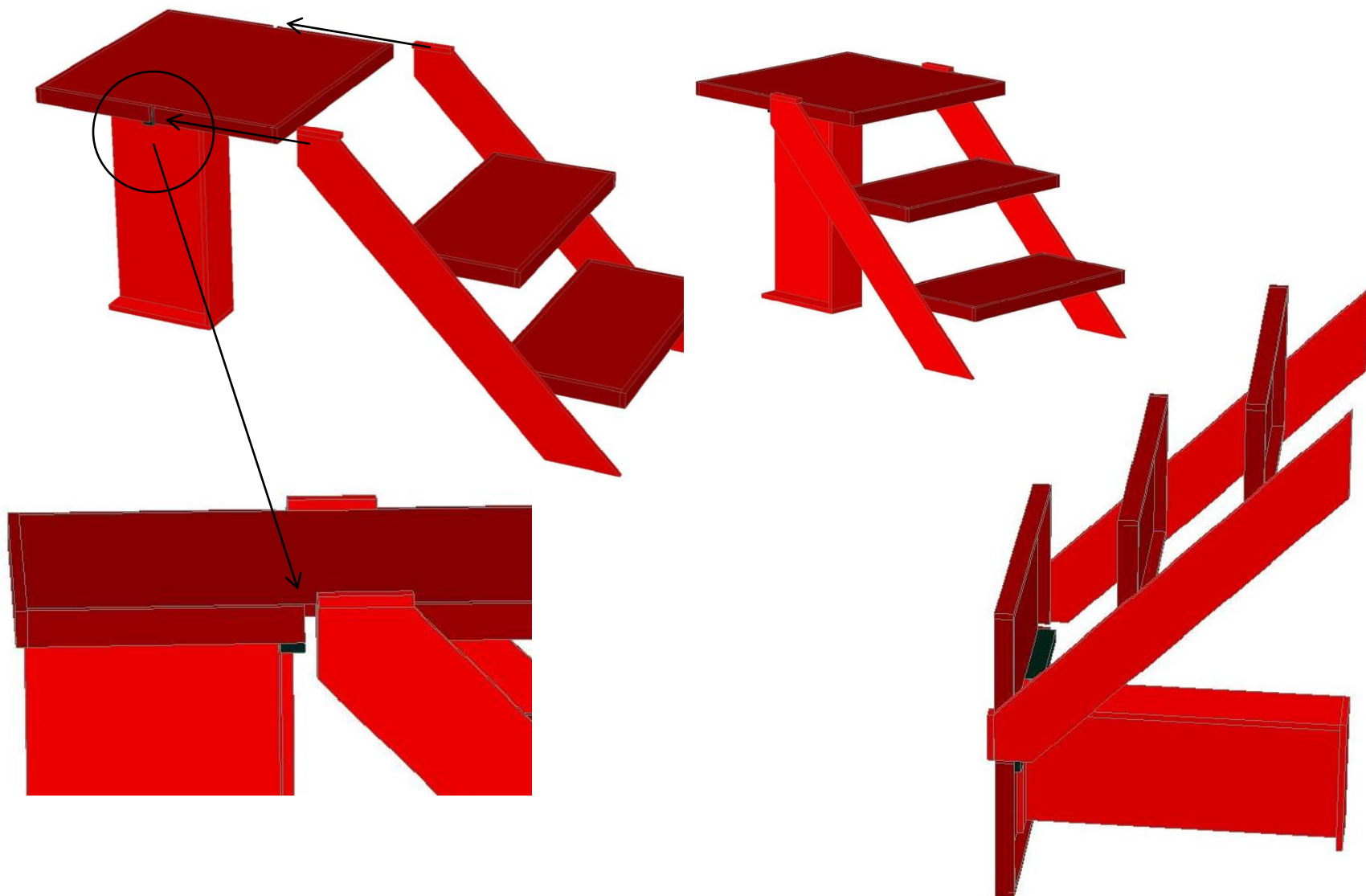

5. Ruotare e poggiare sul pavimento tutto il gruppo come in figura

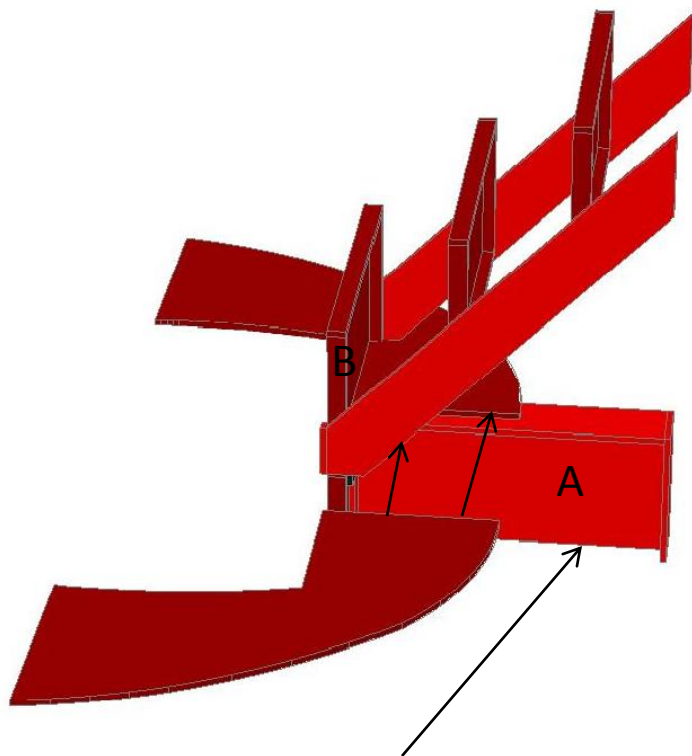

6. Unire i due pannelli sia sul piedistallo A che sotto il ripiano B come in figura

Serrare bene tutte le cavicchie per dare solidità e stabilità alla struttura utilizzando una chiave a bussola n° 8

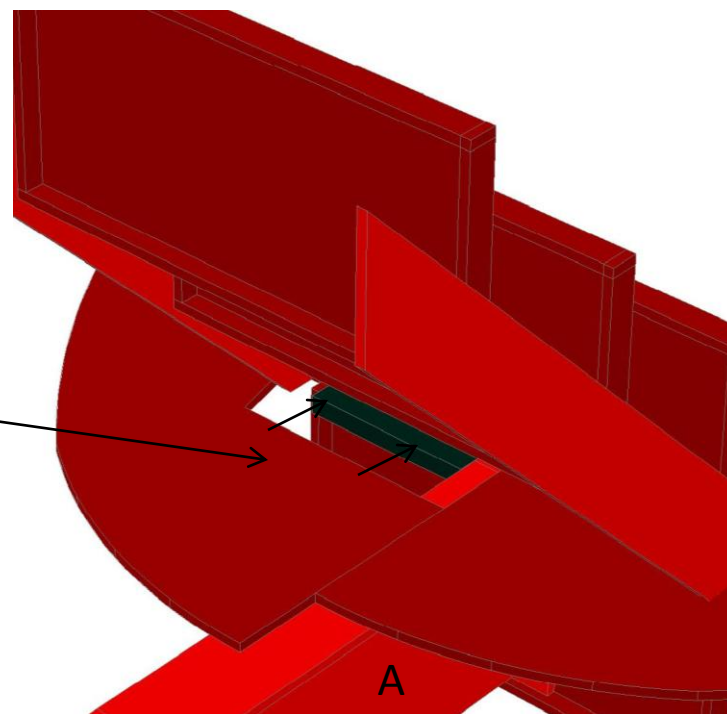

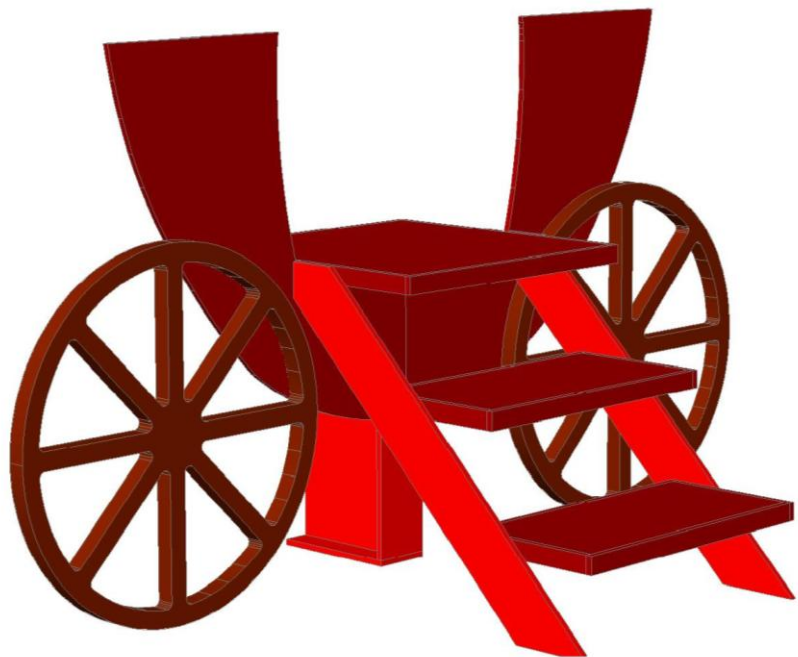

7. Avvitare le ruote rispettando la numerazione
(le ruote potrebbero essere già montate)

8. Incastrare i due pannelli superiori ed avvitare
le viti sul lato posteriore per bloccare il tutto

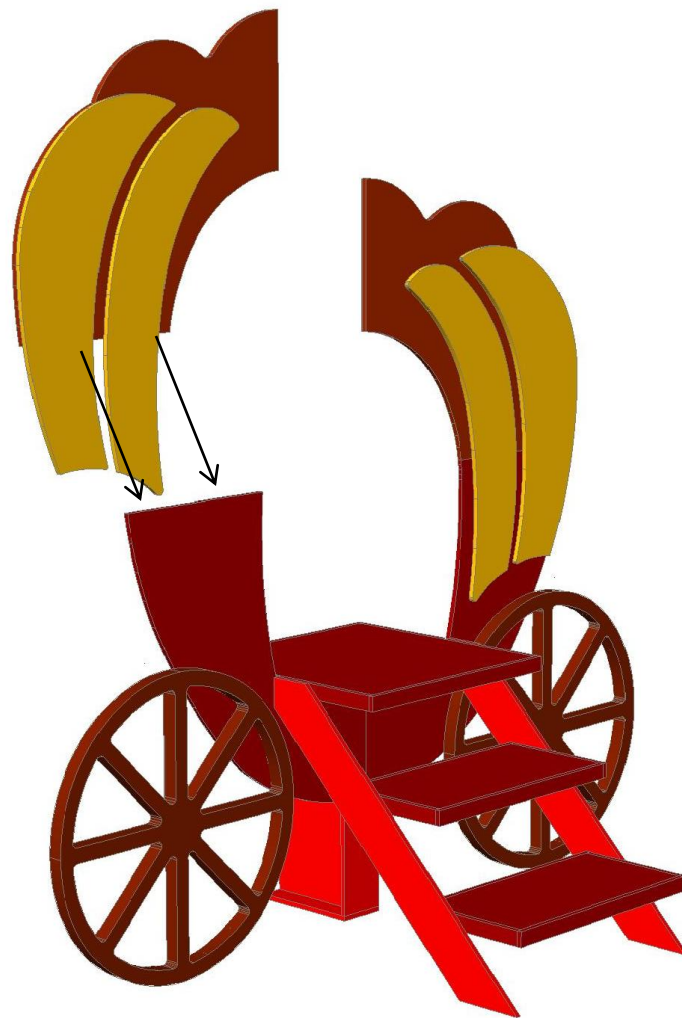

9. Avvitare infine le decorazioni
serrando bene la G e la H
ai pannelli per dare solidità
alla struttura

